

4333 E 39 28
 4232
 4333

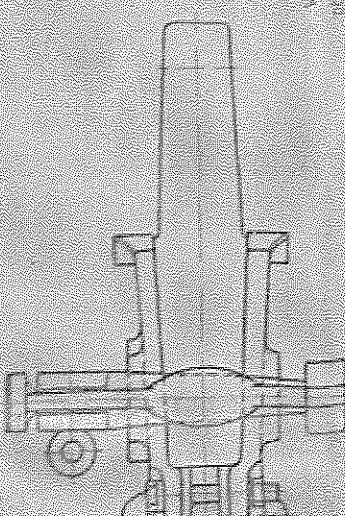
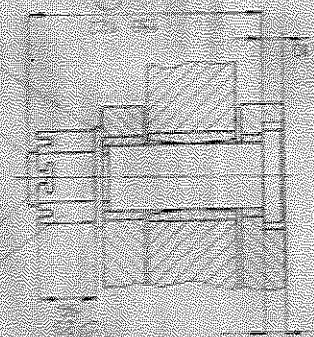

F 3

F 6

Wykonanie w 100 mm
 dla osiowego, poz. 2 i 3, przelazki 11 mm

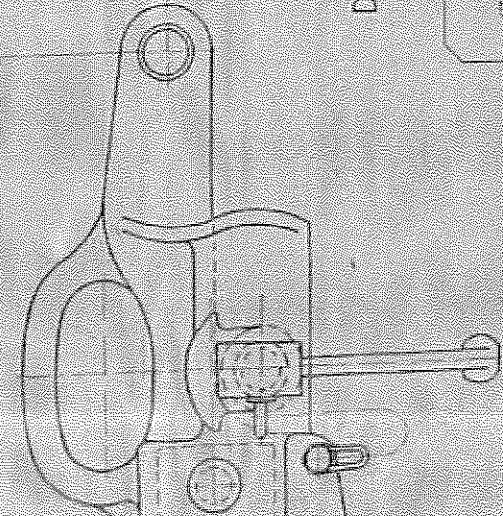
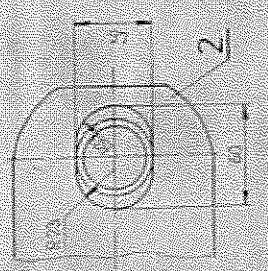

D-D

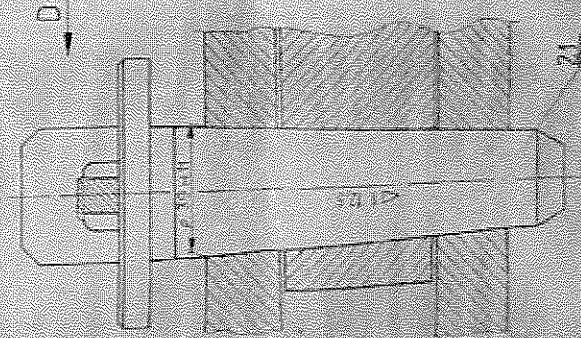

B-B

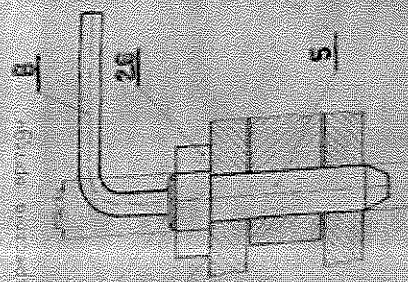

D-D

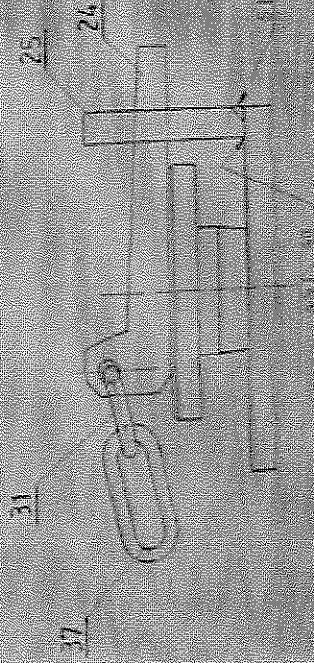

1	2	3	4	5	6	7	8	9	10	11	12	13	14	15	16	17	18	19	20	21	22	23	24	25	26	27	28	29	30	31	32	33	34	35	36	37	38	39	40
---	---	---	---	---	---	---	---	---	----	----	----	----	----	----	----	----	----	----	----	----	----	----	----	----	----	----	----	----	----	----	----	----	----	----	----	----	----	----	----

1	2	3	4	5	6	7	8	9	10	11	12	13	14	15	16	17	18	19	20	21	22	23	24	25	26	27	28	29	30	31	32	33	34	35	36	37	38	39	40
---	---	---	---	---	---	---	---	---	----	----	----	----	----	----	----	----	----	----	----	----	----	----	----	----	----	----	----	----	----	----	----	----	----	----	----	----	----	----	----

1. Wzrostki obrabiarki
 2. Oś
 3. Oś
 4. Oś
 5. Oś
 6. Oś
 7. Oś
 8. Oś
 9. Oś
 10. Oś
 11. Oś
 12. Oś
 13. Oś
 14. Oś
 15. Oś
 16. Oś
 17. Oś
 18. Oś
 19. Oś
 20. Oś
 21. Oś
 22. Oś
 23. Oś
 24. Oś
 25. Oś
 26. Oś
 27. Oś
 28. Oś
 29. Oś
 30. Oś
 31. Oś
 32. Oś
 33. Oś
 34. Oś
 35. Oś
 36. Oś
 37. Oś
 38. Oś
 39. Oś
 40. Oś

1	2	3	4	5	6	7	8	9	10	11	12	13	14	15	16	17	18	19	20	21	22	23	24	25	26	27	28	29	30	31	32	33	34	35	36	37	38	39	40
---	---	---	---	---	---	---	---	---	----	----	----	----	----	----	----	----	----	----	----	----	----	----	----	----	----	----	----	----	----	----	----	----	----	----	----	----	----	----	----

Spręż		100N
110103-2-00		

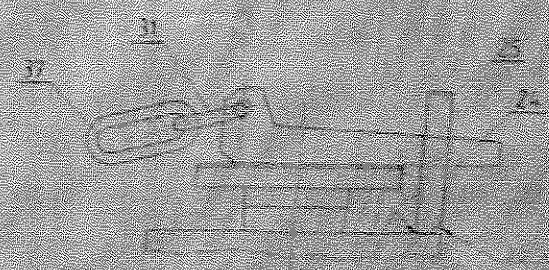
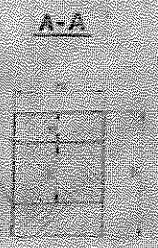
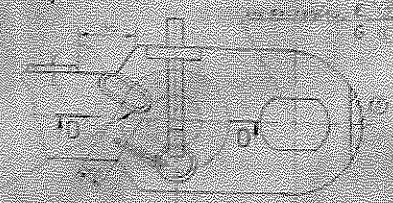
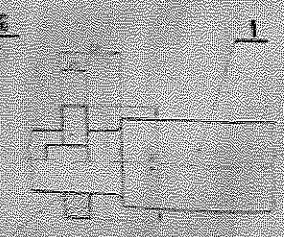
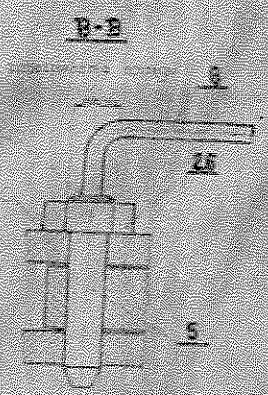
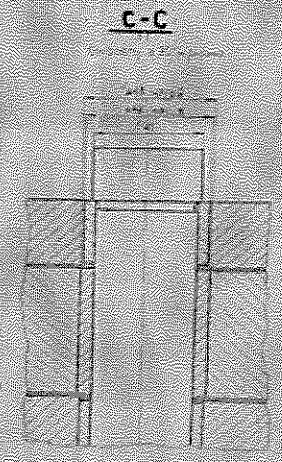
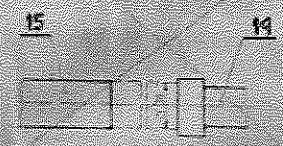
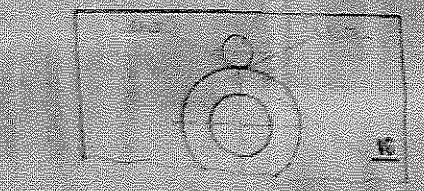
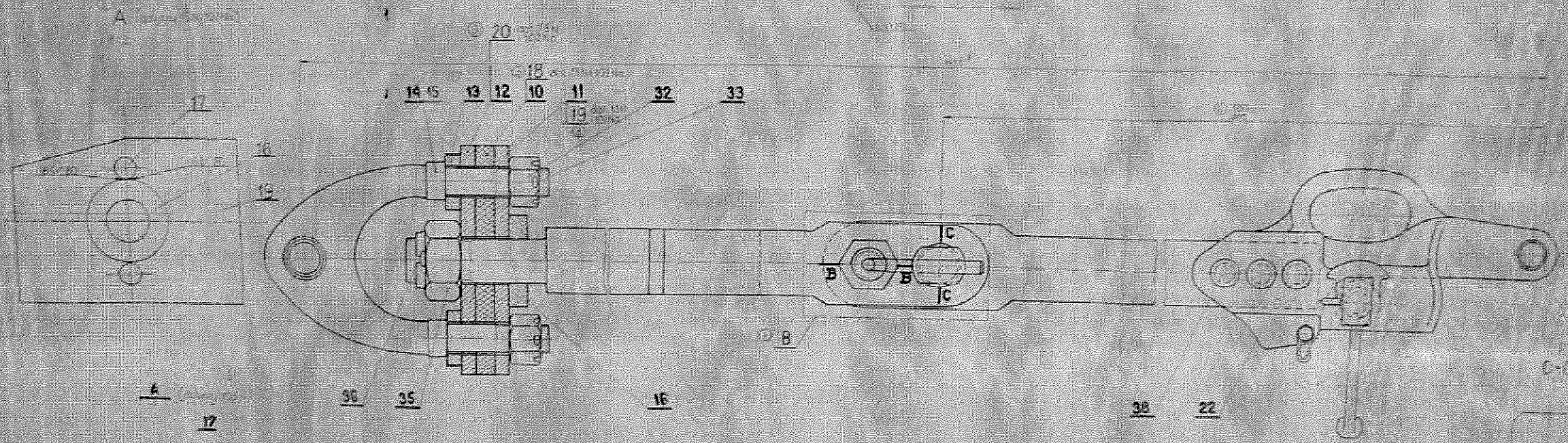
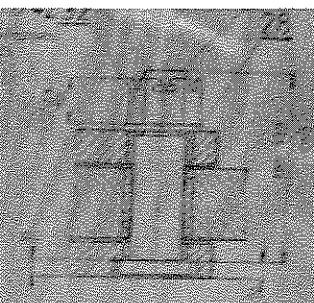
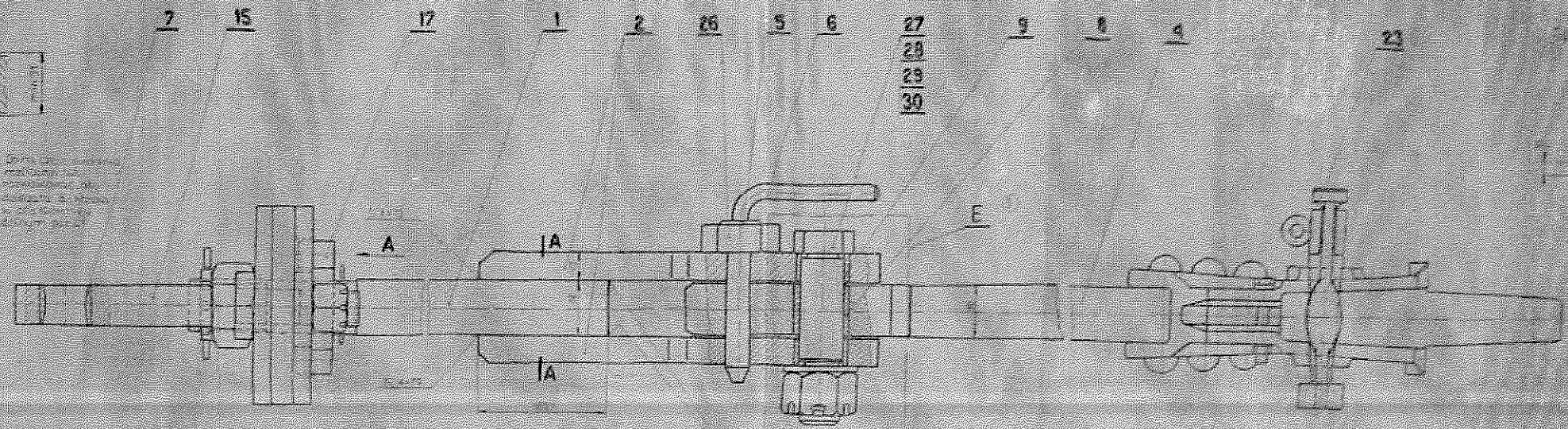
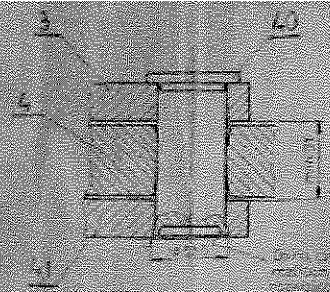

1057N
110103-2-00